

IKI

KIUKAISTA KIUKAIN

ИНСТРУКЦИЯ ПО УСТАНОВКЕ ДЫМОХОДА T600

ОФИЦИАЛЬНЫЙ
ПРЕДСТАВИТЕЛЬ В РОССИИ

КОНТАКТ ПЛЮС

WWW.CONTACTPLUS.RU

INFO@CONTACTPLUS.RU

+7 499 504-88-48

EAC



Перед установкой

1. Проверьте комплект поставки, используя список деталей в качестве справки.
2. Перед укладкой камней и установкой дымохода убедитесь, что печь находится в ровном горизонтальном положении и совмещена с отверстием в потолке.
3. Безопасное расстояние от наружной поверхности дымовой трубы до воспламеняющихся поверхностей в хорошо вентилируемом помещении должно быть 50 мм в каждом направлении. Не прикрепляйте никаких материалов к поверхности дымохода, если только он не имеет класс пожароустойчивости А1. **Внимание: безопасное расстояние от верхней части дымовой заслонки до потолка должно составлять не менее 40 см.**
4. Максимальный вылет трубы два метра после последней опоры.
5. Детали дымовой трубы и дымохода должны быть использованы, как есть. Их изменение или обрезка не допускается. Стыки секций трубы закрепляются хомутами.

Список деталей дымохода IKI T600/1 м



1. Заслонка

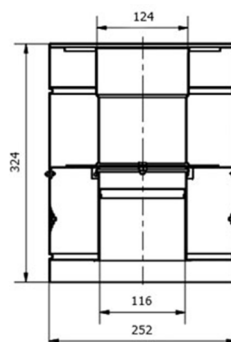
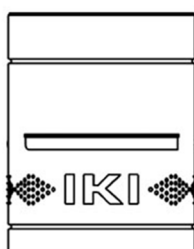

2. Дымовая труба 1 м

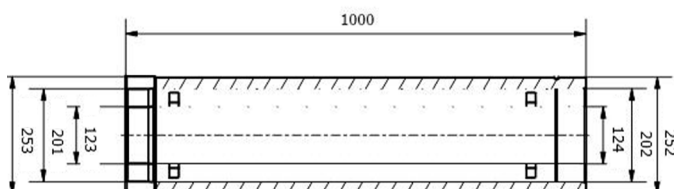

3. Потолочное кольцо

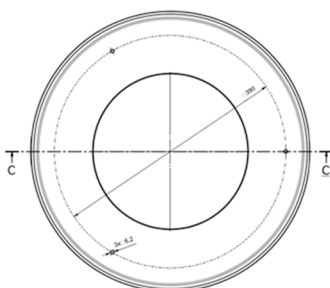



4. Пароизоляционная пластина

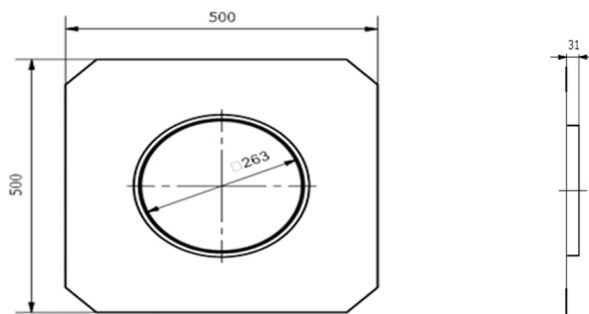

5. Керамо-волоконная изоляция

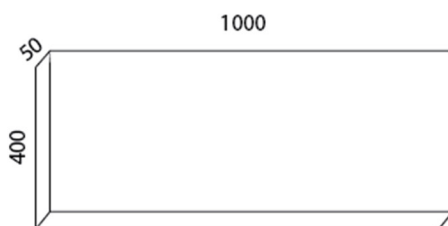

6. Опорный хомут

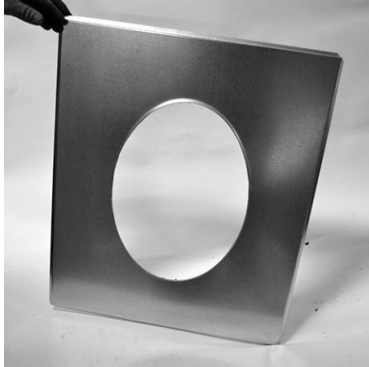
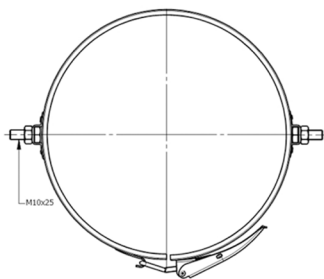

7. Подкладочный лист



8. Колпак дымовой трубы



9. Хомут

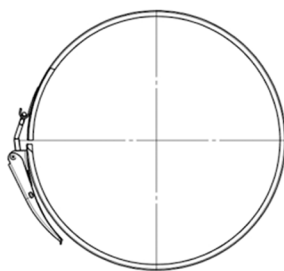

10. Цилиндр

В комплект поставки также входят:

1. Две монтажные ленты 1 м.
2. Коробка для монтажных элементов с инструкциями, винтами и лентой.

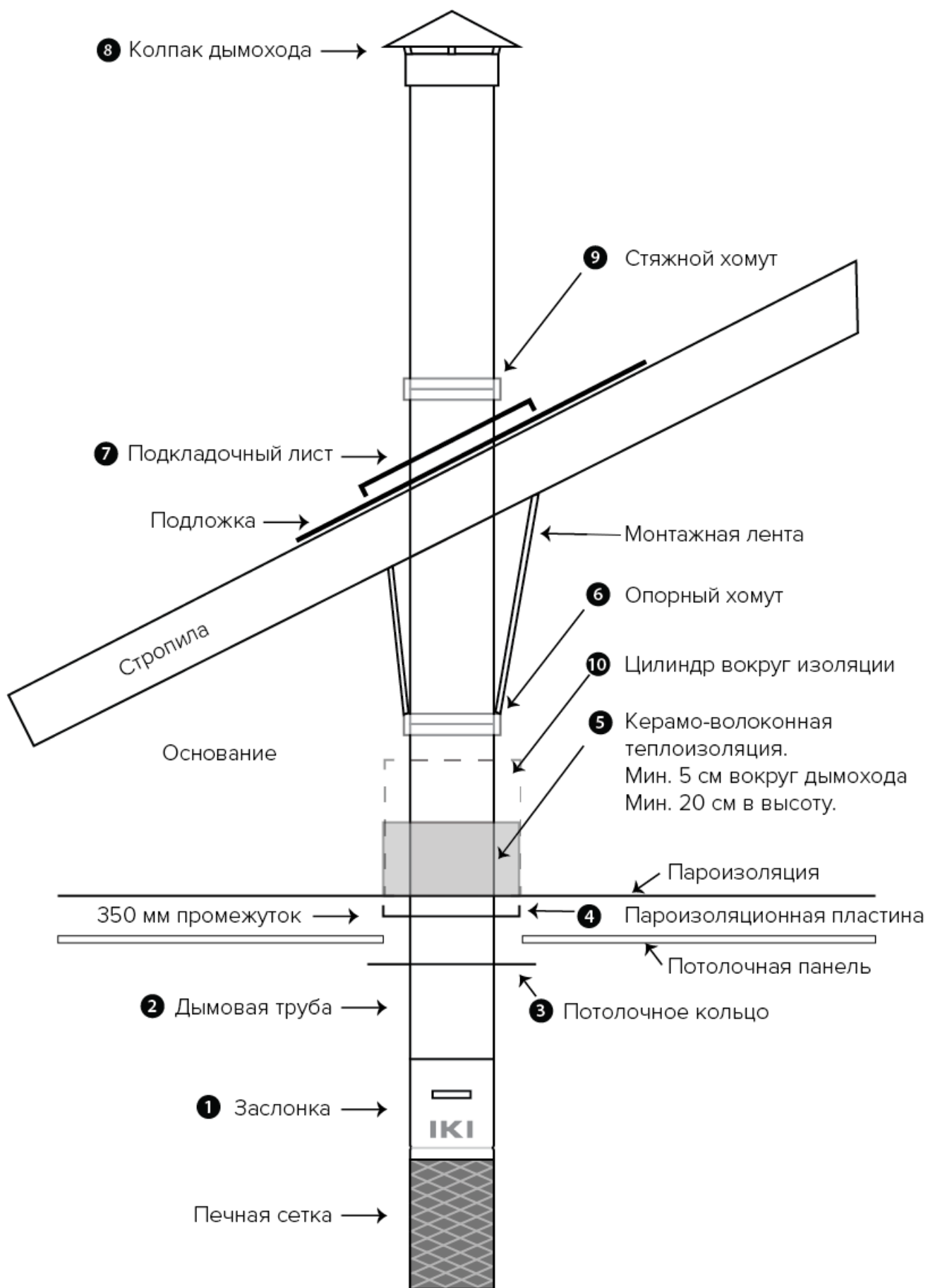

Установка дымохода



1. Установите заслонку (деталь 1) в верхней части сетчатого каркаса печи, надежно закрепите. Поместите панель заслонки в правильном направлении в сауне



2. Просуньте дымовую трубу (деталь 2) через кольцо (деталь 3).



3. Поместите дымовую трубу (деталь 2) непосредственно на верхней части заслонки (деталь 1). На данном этапе установки потолочное кольцо может просто лежать на верхней части заслонки.



4. Поместите хомут (деталь 9) на соединительный элемент заслонки (деталь 1) и дымовую трубу (деталь 2) и надежно затяните его.

ОБРАТИТЕ ВНИМАНИЕ! Для соединения секции заслонки и дымовой трубы крепежное кольцо может не потребоваться, если они плотно прилегают друг к другу.



5. Используйте ленту, чтобы плотно прикрепить пароизоляционную пластину (деталь 4). Между пароизоляционной пластиной и дымовой трубой должен быть зазор 2 мм, который затем должен быть закрыт лентой.



6. Прикрепите кольцо к потолку с помощью винтов (4 шт.), находящихся в коробке для монтажных элементов. Снимите защитную пленку с кольца.



7. Один раз обмотайте дымовую трубу керамоволоконной теплоизоляцией (деталь 5). Минимальная высота – 20 см, а минимальная толщина – 5 см. **Внимание: соединение частей дымохода не должно располагаться внутри керамоволоконной изоляции.**



8. Обогните цилиндр (деталь 10) вокруг волоконной теплоизоляции.

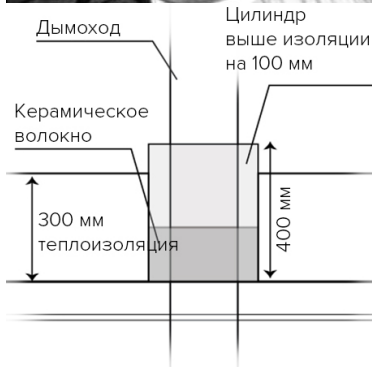

Цилиндр должен выступать не менее чем на 100 мм над теплоизоляцией. Высота стандартного цилиндра, который входит в комплект, составляет 500 мм. Если высота теплоизоляции составляет более 400 мм, то необходимо увеличить высоту цилиндра, используя другой (дополнительный) цилиндр, и склеить два цилиндра вместе лентой.



9. Установите вторую секцию метровой дымовой трубы (деталь 2) и затяните соединение с помощью хомута (деталь 6). Закрепите монтажную ленту на хомуте и прикрепите к стропилам с помощью винтов.



10. Прикрепите подкладочный лист (деталь 7) к подкладке, оставляя воздушный зазор 10 мм от поверхности трубы. Зазор между краем поднятой подкладки и трубой дымохода остается открытым для вентиляции.

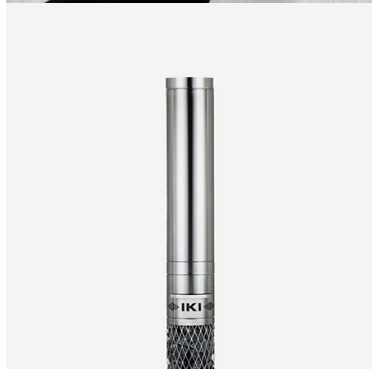

11. Прикрепите последнюю секцию дымовой трубы (деталь 2) в месте на крыше.

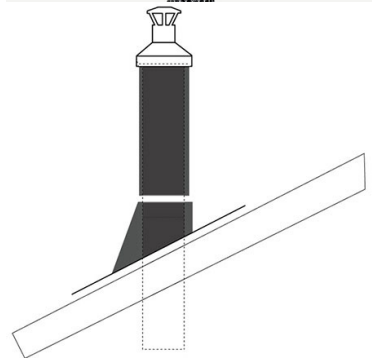

12. Дополнительное оборудование. Установите узел прохода через кровлю IKI Light или IKI Full, используя соответствующую инструкцию. При использовании прочих узлов прохода, они должны быть вентилируемы. При монтаже дымохода IKI запрещено использовать оборудование не являющееся частью данного дымохода без письменного разрешения производителя.

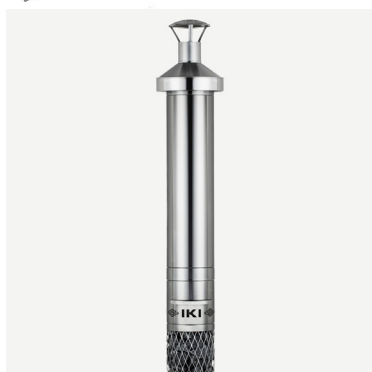

13. Поместите дождевой колпак (деталь 8) на дымоход.

Эксплуатация

1. Панель заслонки должна быть открытой при наличии активного огня в камине, чтобы не предотвращать вентиляцию воздуха.
2. На верхней стороне дымохода должно быть установлено снегозащитное ограждение, чтобы предотвратить повреждение дымохода.
3. Очистку дымохода можно выполнять только с помощью щетки из нержавеющей стали или волокнистой щетки.
4. Необходимая информация об изделии располагается на табличке, которая входит в комплект поставки. Она должна находиться в доступном месте.
5. При необходимости, дымоход необходимо защитить от внешнего воздействия.
6. Запрещено касаться дымохода при разожжённой печи.

Параметры

ДЫМОХОД IKI T600

CE 1450- CPR- 0007

EN 1856-1 T600-N1-D-Vm-L99080-G(50)

Температурный класс T600

Безопасное расстояние до воспламеняющихся конструкций – 50 мм.

Система вентилируемого стального дымохода с тремя оболочками.

Гарантия

Изготовитель: Darco Sp. z o.o. 39–200 Dębica, ul. Metalowców 43, Polska.

Импортер: Hormex Oy Tinakatu 1 A, 05800 Hyvinkää.

Предоставляют 10-летнюю гарантию на материалы и производственные ошибки на эту систему дымохода. Гарантия не распространяется на случаи неквалифицированной установки.

Высота дымохода на крыше

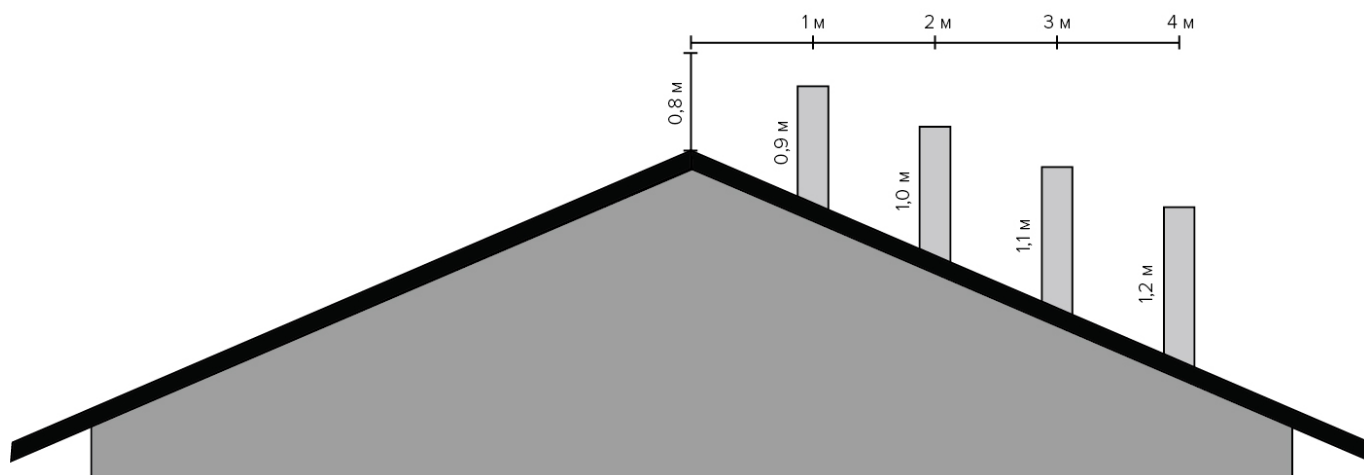

Сертификат соответствия

DECLARATION OF PERFORMANCE No 01/2020



16 1450

1. Unique identification code of the product-type: **SKDTŻ-3L – Triple wall chimney system IKI T600**
2. Intended uses: **Triple-wall chimney system type SKDTŻ-3L (IKI T600 Chimney)** – used for building chimney and chimney smoke-ducts exhausting fumes from wood burning devices.
3. Manufacturer: **DARCO Sp. z o. o.**
39-200 Dębica,
ul. Metalowców 43

DARCO

4. Authorised representative: **IKI-Kiuas Ltd,**
Hakaniemenkatu 11
00530 Helsinki, Finland
5. System of AVCP: **2+**
6. Harmonised standard: **PN-EN 1856-1:2009**
Notified body: **UE nr 1450**
Oil and Gas Institute, National Research Institute
ul. Lubicz 25a, 31-503 Cracow, Poland
7. Declared performances:

No.	Essential characteristics	Performance	Harmonised technical specification
1.	Temperature class	T600	PN-EN 1856-1:2009
2.	Gas tightness (pressure class)	N1 (40[Pa])	PN-EN 1856-1:2009
3.	Condensate penetration resistance	D	PN-EN 1856-1:2009
4.	Water and vapour diffusion resistance	resistant	PN-EN 1856-1:2009
5.	Durability against corrosion	Vm	PN-EN 1856-1:2009
6.	Sootfire resistance	G	PN-EN 1856-1:2009
7.	Minimum distance to combustible materials	50 [mm]	PN-EN 1856-1:2009
8.	Thermal resistance insulation of airspace	1,60 [m²K/W] (thermal resistance depends on DN)	PN-EN 1856-1:2009
9.	Thermal resistance of insulation	0,18 [m²K/W] specified at 600°C (thermal resistance depends on DN)	PN-EN 1856-1:2009
10.	Flow resistance of chimney [C]	Straight pipe – 0,11 Tee 90° - 1,20 Chimney terminal - 1,10	PN-EN 1856-1:2009
11.	Mean value of roughness for chimney sections	R = 0,001[m]	PN-EN 1856-1:2009
12.	Compressive strenght	0,5 KN	PN-EN 1856-1:2009
13.	Freeze thaw resistance	resistant	PN-EN 1856-1:2009
14.	Wind load resistance	1.5kN/m² free standing end 1,5m above the last fastening	PN-EN 1856-1:2009
15.	Tensile strenght	NPD	PN-EN 1856-1:2009

The performance of the product identified above is in conformity with the set of declared performance/s.
This declaration of performance is issued, in accordance with Regulation (EU) No 305/2011, under the sole responsibility of the manufacturer identified above.

Signed for and on behalf of the manufacturer by: **Lukasz Darlak – Prezes Zarządu**

Dębica 31.08.2020
(place, date of issue)

DARCO

DARCO Sp. z o.o.
39-200 Dębica, ul. Metalowców 43
NIP 872 21 77 114
REGON 691758322
KRS 0000170668 BDO 000015503
LD

PREZES ZARZĄDU
Lukasz Darlak
(signature)

invent. build. enjoy.

Darco Sp. z o.o. | 39-200 Dębica, ul. Metalowców 43, Polska | tel. +48 14 680 90 00, fax 14 680 90 01, e-mail: darco@darco.pl | **darco.pl**
NIP 872 21 77 114 | REGON 691758322 | BDO: 000015503 | KRS 170668 | Kapitał zakładowy: 800 000 PLN | Alior Bank 40 2490 0005 0000 4530 1556 4661